

Metro[®]

4 **SuperErecta[®] Cromo**

11 **Erecta[®]**

14 **SuperErecta[®] Inoxidable**

15 **SuperErecta[®] Color**

Condiciones de venta

Precios

- Los precios de P.V.P. son recomendados.
- Los precios son sin IVA.

Forma de pago

- Giro domiciliado a 60 días f.f.
- Contado con 2% de descuento p.p.
El retraso en el pago ocasionará la anulación del descuento. No se admitirán otras condiciones de pago sin previa consulta con WIKINSA, SA
- Los primeros pedidos y los de los clientes sin continuidad en la compra se suministrarán mediante pago anticipado.

Transportes

- Portes pagados en la península para pedidos superiores a 600 € netos.
- Para pedidos inferiores a esta cantidad se cargarán los portes en factura.
- Portes a Canarias y Baleares a consultar.

Reclamaciones

- Los daños ocasionados en la mercancía durante el transporte deberán comunicarse a Wikinsa durante las 24 horas siguientes de la entrega o directamente al transportista. En caso contrario no se efectuará sustitución gratuita de la misma.

Devoluciones

- No se aceptarán devoluciones sin previa consulta y autorización de WIKINSA, SA

Reserva de dominio

- La mercancía será propiedad de WIKINSA, SA hasta la totalidad del pago.

Las condiciones de venta relacionadas se entenderán aceptadas por el comprador al efectuar un pedido.

Caraterísticas

- El programa SuperErecta® consta de postes y estantes de acero.
- Existen postes en diferentes alturas, desde 20 hasta 220 cm.
- Hay estantes disponibles en diferentes anchos, desde 45 a 183 cm, y fondos, desde 35 a 91 cm.
- Cada estante puede soportar un peso, con la carga bien distribuida, entre 270 y 360 kg, dependiendo de las dimensiones del estante.
- Es aconsejable no cargar más de 1600 kg en una estructura fija y no más de 300 kg en una estructura móvil con ruedas.
- El pie regulador zincado está roscado en la base de los montantes.
- Todos los accesorios están disponibles en varias medidas.
- Así mismo están disponibles otros accesorios que no aparecen en este catálogo.
- No dude en consultarnos para más información.
- Certificado de calidad ISO 9001.

Acabados SuperErecta® Cromo

- Postes: tubo de \varnothing 2,5 cm de acero niquelado y cromado con protección Aqualac®.
- Piezas de fijación de nylon. Bajo pedido, en aluminio para conductividad eléctrica.
- Estantes: varilla de acero niquelado y cromado con protección Aqualac®.
- Espesor medio del níquel-cromo: 12 micras para postes y 25 micras para estantes.
- Pie regulador zincado, espesor de 7,6 micras.

Acabados SuperErecta® Inoxidable

- Postes: tubo de \varnothing 2,5 cm de acero inoxidable AISI 304.
- Piezas de fijación nylon. Bajo pedido, en aluminio para conductividad eléctrica.
- Estantes: varilla de acero inoxidable AISI 304.
- Tratamiento electro pulido de la superficie.
- Ruedas y accesorios: acero inoxidable AISI 304.
- Pie regulador zincado, espesor de 7,6 micras.

Montaje de un estante

- Colocar la pieza cónica de nylon en la ranura correspondiente del poste.
- Deslizar el poste por la esquina cónica del estante hasta que encaje en la pieza de nylon.
- Fijar el estante con la ayuda de un martillo de goma o con la protección de una madera si es metálico.
- El pie regulable permite corregir un desnivel del suelo de hasta 2 cms.

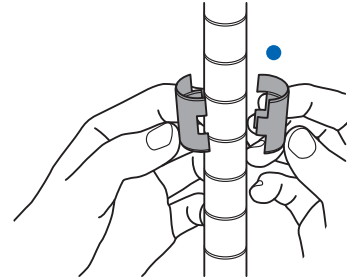

- Colocar la pieza de nylon a la altura deseada

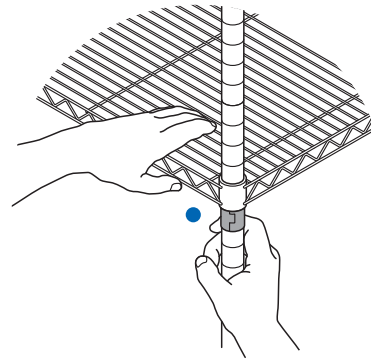

- Encajar en la pieza de nylon

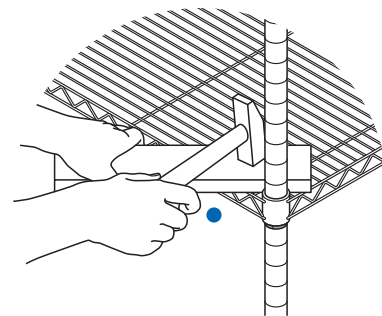

- Fijar el estante

Metro® SuperErecta® Cromo

Estantes

SuperErecta®

Incluye piezas para su montaje

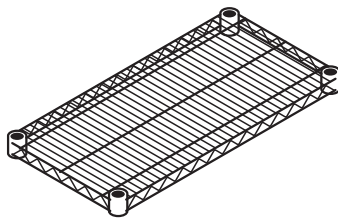

ANCHO x FONDO	REFERENCIA	PVP €
61 x 35 cm	1424NC	62,79
76 x 35 cm	1430NC	69,34
91 x 35 cm	1436NC	76,79
106 x 35 cm	1442NC	85,81
122 x 35 cm	1448NC	91,90
152 x 35 cm	1460NC	103,19
182 x 35 cm	1472NC	126,64
45 x 45 cm	1818NC	74,55
61 x 45 cm	1824NC	75,89
76 x 45 cm	1830NC	85,35
91 x 45 cm	1836NC	88,98
106 x 45 cm	1842NC	100,21
122 x 45 cm	1848NC	105,11
152 x 45 cm	1860NC	125,56
183 x 45 cm	1872NC	148,13
61 x 53 cm	2124NC	86,89
76 x 53 cm	2130NC	97,42
91 x 53 cm	2136NC	103,45
106 x 53 cm	2142NC	116,05
122 x 53 cm	2148NC	121,58
152 x 53 cm	2160NC	141,92
61 x 61 cm	2424NC	94,62
76 x 61 cm	2430NC	103,19
91 x 61 cm	2436NC	109,73
106 x 61 cm	2442NC	123,72
122 x 61 cm	2448NC	133,03
152 x 61 cm	2460NC	159,42
182 x 61 cm	2472NC	188,60
183 x 91 cm	3672NC	270,48

Postes SuperErecta®

Pie regulador y tapón superior incluidos.

Ver otros pies en la página 07.



ALTO	REFERENCIA	PVP €
20 cm	7P	8,60
37 cm	13P	13,50
72 cm	27P	15,80
87 cm	33P	18,00
138 cm	54P	26,21
159 cm	63P	30,92
189 cm	74P	32,38
220 cm	86P	39,32

Asas carrito
Ver ruedas en
la página 07

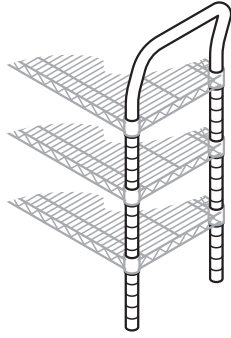

FONDO X ALTO	REFERENCIA	PVP €
45 X 84 cm	H3C	49,28
61 X 84 cm	H5C	50,61

Cartela pared

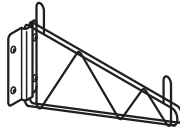

FONDO	UNIDADES	REFERENCIA	PVP €
35 cm	1	1WD14C	46,28

+ Estantes

Estantes consola

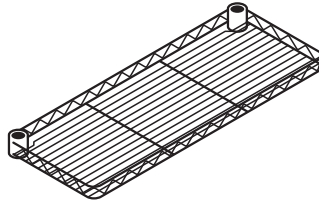

ANCHO X FONDO	REFERENCIA	PVP €
61 X 30 cm	1224CSNC	64,06
76 X 30 cm	1230CSNC	68,97
91 X 30 cm	1236CSNC	78,43
106 X 30 cm	1242CSNC	88,52
122 X 30 cm	1248CSNC	91,72
152 X 30 cm	1260CSNC	105,30

Estante botellero

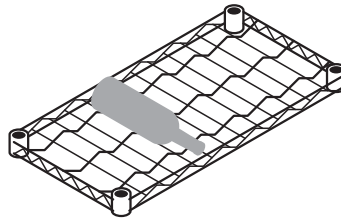

ANCHO X FONDO	CAPACIDAD	REFERENCIA	PVP €
91 X 35 cm	9 botellas	W1436NC	126,81
122 X 35 cm	12 botellas	W1448NC	132,66

Estante inclinado

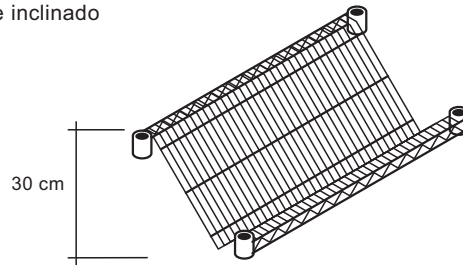

ANCHO X FONDO	REFERENCIA	PVP €
61 X 45 cm	1824DNC	114,33
91 X 45 cm	1836DNC	132,99
122 X 45 cm	1848DNC	145,95

Cromo

Sobre de madera
de haya listonada

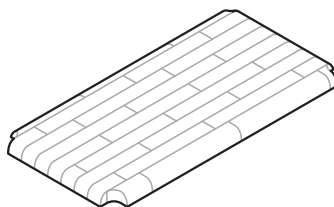

ANCHO X FONDO X ALTO

REFERENCIA

PVP €

ANCHO X FONDO X ALTO	REFERENCIA	PVP €
76 X 45 X 1,9 cm	1830W	105,70
91 X 45 X 1,9 cm	1836W	124,50
122 X 45 X 1,9 cm	1848W	160,50
91 X 61 X 1,9 cm	2436W	163,40
122 X 61 X 1,9 cm	2448W	220,00

Sobre de aluminio
anodizado con base
de foam

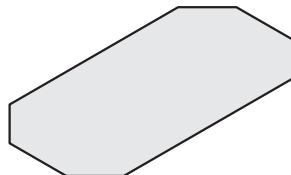

ANCHO X FONDO X ALTO	REFERENCIA	PVP €
76 X 35 X 0,70 cm	1430AL	36,35
91 X 35 X 0,70 cm	1436AL	43,20
122 X 35 X 0,70 cm	1448AL	57,90
76 X 45 X 0,70 cm	1830AL	45,00
91 X 45 X 0,70 cm	1836AL	54,75
122 X 45 X 0,70 cm	1848AL	73,20
76 X 61 X 0,70 cm	2430AL	62,35
91 X 61 X 0,70 cm	2436AL	73,20
122 X 61 X 0,70 cm	2448AL	99,35



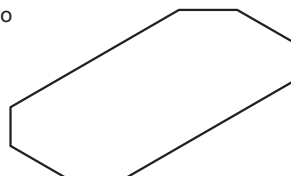

Sobre de polipropileno
transparente

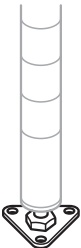

ANCHO X FONDO X ALTO	REFERENCIA	PVP €
91 X 45 X 0,05 cm	1836CI-4	20,80
122 X 45 X 0,05 cm	1848CI-4	24,52

Cromo

Metro® SuperErección®

		REFERENCIA	PVP €
Pie cromado ∅ 4 cm		HDFC	8,15
Pie triangular Para fijación en suelo o madera		9993Z	11,03
Protección de plástico para pie regulador		9991P	3,60
		DIÁMETRO	ACABADO
Rueda		10 cm	Cromada/Rueda goma 4M
		12,5 cm	Cromada/Rueda goma 5M
			REFERENCIA
			PVP €
Rueda con freno		10 cm	Cromada/Rueda goma 4MB
		12,5 cm	Cromada/Rueda goma 5MB
			REFERENCIA
			PVP €
Protector de goma		8,9 cm	9992DB
			7,50

Unión estructuras

Gancho "S"



9995Z

3,60

WIKINSA

Cromo

Metro® SuperErecta®

Gancho "S" seguridad

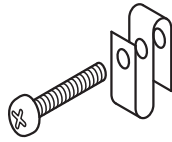

REFERENCIA

PVP €

H9995C

7,00

Unión roscada
Para prolongar postes

DTBZ

5,00

Grapa unión postes

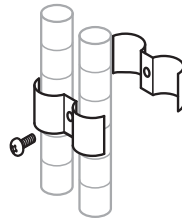

9994Z

6,58

Complementos

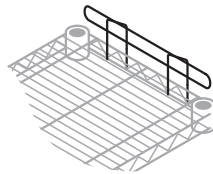
Reborde estante
sencillo

ANCHO X ALTO

REFERENCIA

PVP €

35 X 3 cm

L14N-1C

12,97

45 X 3 cm

L18N-1C

14,46

53 X 3 cm

L21N-1C

15,88

61 X 3 cm

L24N-1C

17,51

76 X 3 cm

L30N-1C

19,77

91 X 3 cm

L36N-1C

22,37

106 X 3 cm

L42N-1C

23,40

122 X 3 cm

L48N-1C

28,71

152 X 3 cm

L60N-1C

31,95

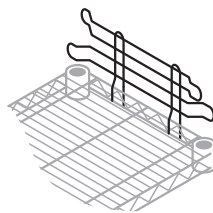
Reborde estante
doble

35 X 8 cm

L14N-4C

18,15

45 X 8 cm

L18N-4C

18,81

53 X 8 cm

L21N-4C

20,11

61 X 8 cm

L24N-4C

22,04

76 X 8 cm

L30N-4C

27,23

91 X 8 cm

L36N-4C

29,83

106 X 8 cm

L42N-4C

32,42

122 X 8 cm

L48N-4C

36,31

152 X 8 cm

L60N-4C

40,20

182 X 8 cm

L72N-4C

49,56

Soporte "R"

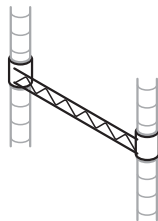

ANCHO

REFERENCIA

PVP €

35 cm

H114C

19,45

45 cm

H118C

20,75

61 cm

H124C

21,97

76 cm

H130C

24,00

91 cm

H136C

26,02

122 cm

H148C

30,10

WIKINSA

	ANCHO X ALTO	REFERENCIA	PVP €
Separador estante 	35 X 20 cm	DD14C	20,75
	45 X 20 cm	DD18C	24,64
	53 X 20 cm	DD21C	28,53
	61 X 20 cm	DD24C	33,72

	LARGO	REFERENCIA	PVP €
Gancho display 	20 cm	HHK8C	10,80

	LARGO X ANCHO	REFERENCIA	PVP €
Gancho cromado 	9 X 0,8 cm	HK23C	6,60

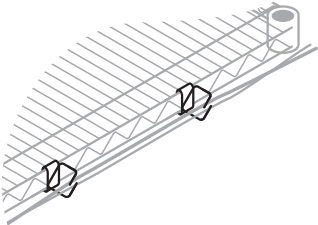
	UNIDADES	REFERENCIA	PVP €
Guía de cables 	1	CWM	9,50

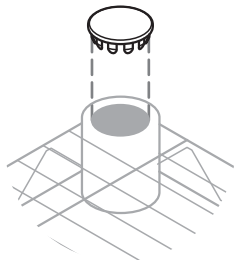
	REFERENCIA	PVP €
Tapón metálico Sólo para estante con gancho "S" 	9997C	3,15

Accesorios

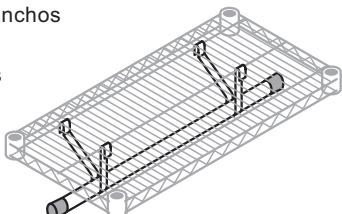
	ANCHO X FONDO	REFERENCIA	PVP €
Barra colgador (Ganchos incluidos) También disponibles para estantes de 35 y 53 cm de fondo 	61 X 45 cm	AT2418NC	23,29
	76 X 45 cm	AT3018NC	26,38
	91 X 45 cm	AT3618NC	31,05
	106 X 45 cm	AT4218NC	33,38
	122 X 45 cm	AT4818NC	34,77
	152 X 45 cm	AT6018NC	40,38
	182 X 45 cm	AT7218NC	48,47
	61 X 61 cm	AT2424NC	25,29
	76 X 61 cm	AT3024NC	29,76
	91 X 61 cm	AT3624NC	33,07
106 X 61 cm	AT4224NC	34,81	
122 X 61 cm	AT4824NC	36,79	
152 X 61 cm	AT6024NC	42,40	
182 X 61 cm	AT7224NC	49,05	



Cromo

Metro® SuperErecta®

	DIMENSIONES	REFERENCIA	PVP €
Cesta lateral cromada	44 X 13 X 19 cm	H210C	47,27
	44 X 25 X 19 cm	H212C	54,88

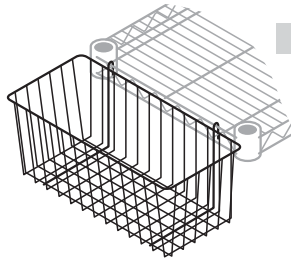

	ALTO	ACABADOS	REFERENCIA	PVP €
Torre cd Capacidad 66 cd singles y 7 cd dobles	125 cm	Negro	L50CDTB	65,59



	ANCHO X FONDO	REFERENCIA	PVP €
Bandeja teclado extraible Medida mínima de estante 76 X 45 cm	60 X 30 cm	T0188	68,00

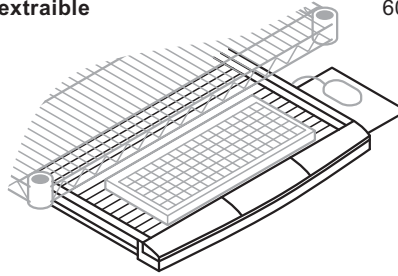

	ANCHO X FONDO	REFERENCIA	PVP €
Unión pies mesa	122 X 61 cm	SF55N3C	94,66

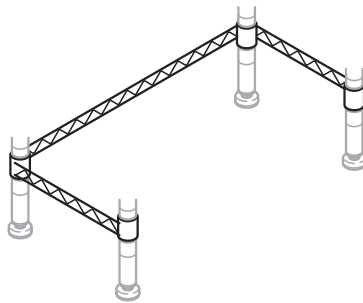

Características

- Programa de laterales y estantes de varilla de acero de \varnothing 4 y 6 mm, niquelado y cromado con protección Aqualac®.
- Laterales disponibles en diferentes alturas, desde 136 a 225 cm, y fondos de 30 y 45 cm.
- Estantes disponibles en diferentes anchos, desde 61 a 152 cm, y fondos de 30 y 45 cm.
- Certificado de calidad ISO 9001.

Acabados Erecta®

- Los laterales y los estantes son de acero niquelado y cromado con protección Aqualac®.

Montaje de un estante

- Poner los laterales en posición vertical.
- Primero se debe colocar el estante más bajo, en diagonal, entre los dos laterales.
- Encajar las muescas que tienen los estantes en las varillas verticales de los laterales.
- Fijar el estante con la ayuda de un martillo de goma o con la protección de una madera si es metálico.
- El pie regulable permite corregir un desnivel del suelo de hasta 2 cm.

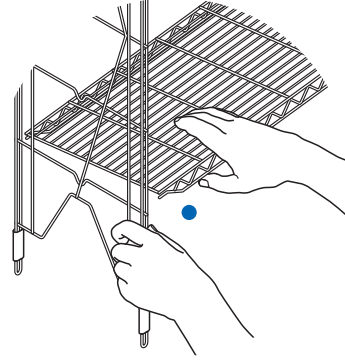

- Encajar las muescas con los laterales

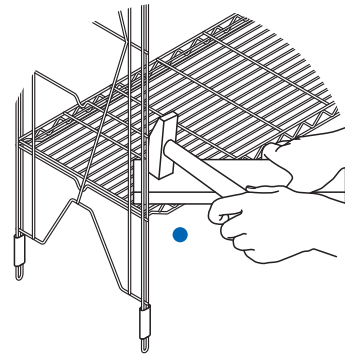

- Fijar el estante

Estantes Erecta®

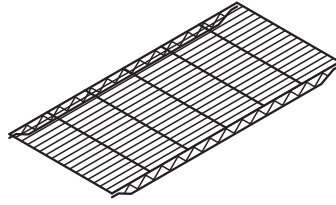

ANCHO x FONDO	REFERENCIA	PVP €
61 x 30 cm	1224C	45,40
76 x 30 cm	1230C	53,95
91 x 30 cm	1236C	60,70
106 x 30 cm	1242C	71,25
122 x 30 cm	1248C	76,50
152 x 30 cm	1260C	101,40
61 x 45 cm	1824C	59,60
76 x 45 cm	1830C	72,55
91 x 45 cm	1836C	79,70
122 x 45 cm	1848C	101,10
152 x 45 cm	1860C	128,95

Laterales Erecta®

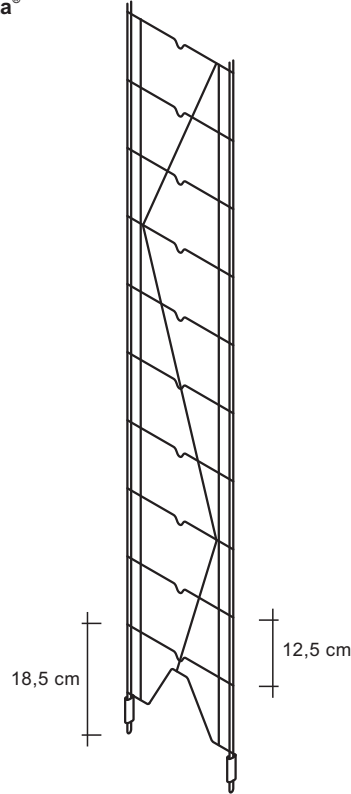

ALTO X FONDO	REFERENCIA	PVP €
136 X 30 cm (10 varillas)	1252C	62,00
187X 30 cm (14 varillas)	1272C	73,10
225 X 30 cm (16 varillas)	1287C	77,25
187 X 45 cm (14 varillas)	1872C	85,50
225 X 45 cm (16 varillas)	1887C	89,65

Cartelas para la pared

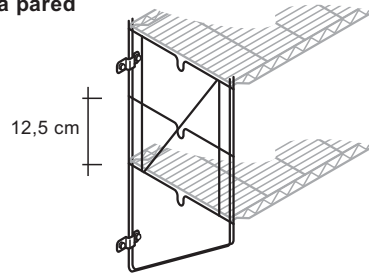

FONDO	UNIDADES	REFERENCIA	PVP €
30 cm para 1 estante	Pack de 2	12WB1C	33,10
30 cm para 2 estantes	Pack de 2	12WB3C	55,35
30 cm para 3 estantes	Pack de 2	12WB5C	75,45
45 cm para 1 estante	Pack de 2	18WB1C	38,95
45 cm para 2 estantes	Pack de 2	18WB3C	62,00

	ANCHO X ALTO	REFERENCIA	PVP €
Reborde estante sencillo	61 X 3 cm	L24N-1C	17,51
	76 X 3 cm	L30N-1C	19,77
	91 X 3 cm	L36N-1C	22,37
	122 X 3 cm	L48N-1C	28,71
	152 X 3 cm	L60N-1C	31,95

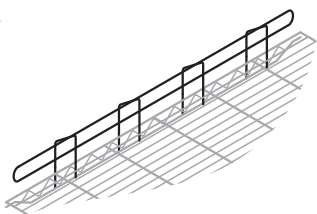

Separador estante	30 X 20 cm	DD12C	20,75
	45 X 20 cm	DD18C	24,64

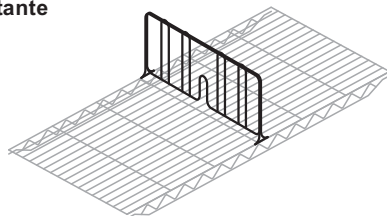

	REFERENCIA	PVP €
Protección de plástico para pie regulador	9991P	3,60



Gancho esquina	9999Z	4,65
-----------------------	-------	------



Barra colgador (Ganchos incluidos)	61 X 30/45 cm	AT2424NC	25,29
	76 X 30/45 cm	AT3024NC	29,75
	91 X 30/45 cm	AT3624NC	33,07
	122 X 30/45 cm	AT4824NC	36,79
	152 X 30/45 cm	AT6024NC	42,40

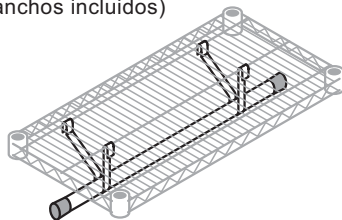

* Las referencias de los artículos seguidos de un asterisco indican artículos disponibles con plazo de entrega a confirmar

Estantes SuperErecta Inox.
Incluye piezas para su montaje

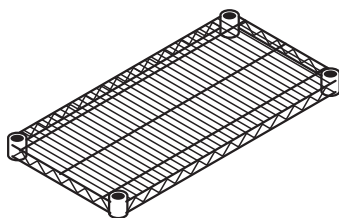

ANCHO x FONDO	REFERENCIA	PVP €
61 x 35 cm	1424NS *	183,50
76 x 35 cm	1430NS *	190,00
91 x 35 cm	1436NS *	190,00
106 x 35 cm	1442NS *	234,00
122 x 35 cm	1448NS *	234,00
152 x 35 cm	1460NS *	295,50
182 x 35 cm	1472NS *	332,00
61 x 45 cm	1824NS *	231,00
76 x 45 cm	1830NS	234,00
91 x 45 cm	1836NS	234,00
106 x 45 cm	1842NS *	277,50
122 x 45 cm	1848NS	277,50
137 x 45 cm	1854NS *	352,50
152 x 45 cm	1860NS *	352,50
183 x 45 cm	1872NS *	420,00
61 x 53 cm	2124NS *	264,50
76 x 53 cm	2130NS *	268,00
91 x 53 cm	2136NS *	298,00
106 x 53 cm	2142NS *	309,00
122 x 53 cm	2148NS *	309,00
137 x 53 cm	2154NS *	411,00
152 x 53 cm	2160NS *	411,00
182 x 53 cm	2172NS *	487,00
61 x 61 cm	2424NS *	285,00
76 x 61 cm	2430NS *	289,00
91 x 61 cm	2436NS *	289,00
106 x 61 cm	2442NS *	349,00
122 x 61 cm	2448NS *	349,00
137 x 61 cm	2454NS *	427,00
152 x 61 cm	2460NS *	427,00
182 x 61 cm	2472NS *	533,50

Postes SuperErecta® inoxidable
Pie regulador y tapón superior incluidos



ALTO	REFERENCIA	PVP €
37 cm	13PS	32,00
72 cm	27PS	45,00
87 cm	33PS	50,50
138 cm	54PS	56,00
159 cm	63PS	63,00
189 cm	74PS	70,00
220 cm	86PS	81,00

Asas carrito Inox

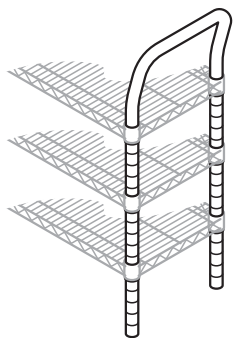

FONDO X ALTO	REFERENCIA	PVP €
45 X 84 cm	H3S	102,50
53 X 84 cm	H4S *	103,50
61 X 84 cm	H5S *	105,00

Inoxidable

Metro® SuperErecta®

Color Ruby

Metro® SuperErecta®

WIKINSA

**Pie triangular
inoxidable**
Para fijación en suelo
o madera

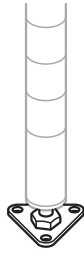

REFERENCIA	PVP €
9993S	29,00

Rueda inoxidable



DIÁMETRO	ACABADOS	REFERENCIA	PVP €
10 cm	Goma negra	4S	22,85
12,5 cm	Goma negra	5S	63,50

**Rueda inoxidable
con freno**



DIÁMETRO	ACABADOS	REFERENCIA	PVP €
10 cm	Goma negra	4SB	27,00
12,5 cm	Goma negra	5SB	68,00

SuperErecta Color Ruby

**Estantes
SuperErecta® Color Ruby**
Incluye piezas para
su montaje

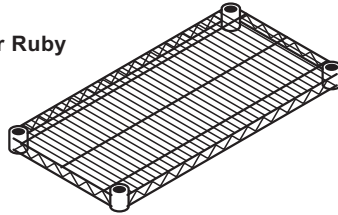

ANCHO x FONDO	REFERENCIA	PVP €
45 x 45 cm	1818N-DRB	78,00
91 x 45 cm	1836N-DRB	83,50
122 x 45 cm	1848N-DRB	98,80

**Postes SuperErecta®
Color Ruby**
Pie regulador
y tapón superior
incluidos.
Ver otros pies en
la página 07.



ALTO	REFERENCIA	PVP €
159 cm	63P-DRB	32,60
189 cm	74P-DRB	35,25

Rueda



DIÁMETRO	ACABADO	REFERENCIA	PVP €
10 cm	Cromada/Rueda goma	4M	15,63
12,5 cm	Cromada/Rueda goma	5M	20,35

Rueda con freno



DIÁMETRO	ACABADO	REFERENCIA	PVP €
10 cm	Cromada/Rueda goma	4MB	25,90
12,5 cm	Cromada/Rueda goma	5MB	30,98



+ información

www.wikinsa.com

Pol. Industrial Vilanoveta
Boters 10
08810 Sant Pere de Ribes
Tel. 938 140 154
Fax 938 937 262
Apdo. Correos 124
infowikinsa@wikinsa.com

Distribuidor Exclusivo

WIKINSA